

# Aprica

兒童用保護裝置

**AirGroove** / **AirGroovePlus**  
エアグルーブ / エアグルーブプラス

共通使用說明書 / 保證書

- \* 適用體重於**9kg以上**，**36kg以下**的孩童。
- \* 此兒童保護裝置僅適用符合CNS 3972或等效標準之3點式車輛安全帶之車輛座椅使用。
- \* 符合歐洲ECE-R44 / 04安全標準認證。

首先，感謝您使用Aprica公司的產品。請於使用前，詳閱本說明書並請正確使用本產品。若有未安裝的零件，請仔細閱讀本說明書並且正確安裝。本說明書使用後必須妥善保管。

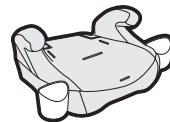

使用前注意事項

幼童安全座椅模式

兒童安全座椅模式

輔助座椅模式

平日保養

委製商

アップリカ・チルドレンズプロダクツ合同会社

本社/大阪店 〒542-0082 大阪市中央区島之内1-13-13 TEL0120-415-814

Aprica Children's Products G.K.

1-13-13, Shimanouchi, Chuo-Ku, Osaka, Japan

進口商

台灣愛普力卡股份有限公司

總公司地址：新竹縣竹北市台元街28號5樓之3 電話:(03)5525688

維修服務中心地址：新竹縣竹北市福興路885號 電話:(03)6561261

公司網址：<http://www.aprica.com.tw>

E-mail：0800@aprica.com.tw 統一編號：22662003

NWL00541343A

## 使用前注意事項

關於本兒童保護裝置.....	2
給家長們的建議.....	2
關於本說明書所標示的符號.....	2
如何閱讀本說明書.....	3
各部位名稱.....	5
孩童的乘坐條件.....	9
關於安裝本兒童保護裝置的車輛座椅.....	11
車輛安全帶的條件.....	13
使用時的注意事項.....	15
日常檢查.....	19
組裝方法.....	20
飲料架的使用方式.....	22
護頭枕的高度調節.....	23

## 兒童安全座椅模式

腰部守護墊的使用方式.....	24
安全肩帶的調節方法.....	25
選擇一個合適的車輛座椅位置.....	30
如何安裝於車輛上.....	32
安裝後確認.....	34
孩童的乘坐方法.....	35
使用時的確認.....	38
孩童的離座方法.....	39

## 兒童安全座椅模式

肩部安全帶的拆卸方法.....	40
如何安裝於車輛上.....	45
孩童的乘坐方法.....	46
使用時的確認.....	48

## 輔助座椅模式

靠背的拆卸方法.....	49
輔助肩部調節帶的使用方法.....	50
如何安裝於車輛上.....	52
孩童的乘坐方法.....	53
使用時的確認.....	54
如何恢復成幼童安全座椅模式.....	55

## 平日保養

縫製品的拆卸方法.....	59
平日保養／保管・廢棄方法.....	61
製品規格.....	61
覺得故障嗎?.....	62
保固事宜.....	64
售後服務的聯絡方式.....	65
保證書.....	66

## 使用前注意事項

## 關於本兒童保護裝置



- 本產品具備能確保嬰幼兒安全的各項功能。不過這些功能，雖然可以減低嬰幼兒在遇到交通事故時所受到的傷害，但卻無法保證嬰幼兒在事故中能毫髮無傷。
- 請勿使用本說明書中所描述以外的任何操作方法。若發生衝撞時，因恐使用不當而無法充分的發揮本產品的性能。
- 此為通用型兒童保護裝置，符合中華民國國家標準CNS11497。其適用大部分（並非全部）之車輛座椅。

## 〈關於中古品的使用〉 〈需送回原廠確認〉

- 未了解前一位使用者的使用經歷、或使用模式不明的製品，不可使用。尤其不知是否有發生過意外事故的製品，更不可使用。
- 若有龜裂（裂紋）、大損傷、固定用的金屬部件鬆脫等情況時，不可使用。因恐曾經發生事故而受到強烈衝擊的可能性。

## 關於本說明書所標示的符號

- 「危險」、「警告」、「注意」、「禁止」等符號是臆測您未遵守以下事項，依其危害或造成損害程度等大小或重要性來做區分。以下的內容是相當重要的，請您務必遵守。

標示	標示內容
 <b>危險</b>	使用方式錯誤時，極有可能會造成使用者死亡或重傷等情形。
 <b>警告</b>	使用方式錯誤時，可能會造成使用者死亡或重傷等情形。
 <b>注意</b>	使用方式錯誤時，可能會造成使用者受傷或物品損壞的情形。



本說明書上所禁止的行為是絕對不能去做的。



對於本產品的使用方法提供更便利的建議。

## 給家長們的建議

- 當嬰幼兒乘坐車輛時，請習慣讓嬰幼兒乘坐兒童保護裝置。
- 若長時間駕車時，請顧慮到嬰幼兒的感受，定時地停下車來休息。
- 請注意，寶寶於餵乳後30分鐘很容易嘔吐。

・請務必要閱讀本說明書。

使用前注意事項

P2~P10

安裝車輛座椅、車輛安全帶的確認

P11~P14

使用時的注意事項

P15~P18

日常檢查

P19

組裝方法

P20~P23

質量等級 I 〈幼童安全座椅模式〉  
使用五點式安全帶

孩童的乘坐條件  
體重：9 kg以上，18kg以下

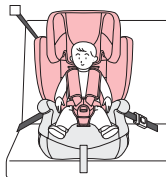

P24~P39

- (1) 腰部守護墊的使用方式
- (2) 安全肩帶的調節方法
- (3) 如何安裝於車輛上
- (4) 孩童乘坐方式
- (5) 孩童乘坐方式
- (6) 使用時的確認
- (7) 孩童的離座方法

質量等級 II 〈兒童安全座椅模式〉  
使用靠背

孩童的乘坐條件  
體重：15kg以上，25kg以下

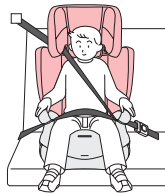

P40~P48

- (1) 安全肩帶之拆卸方式
- (2) 如何安裝於車輛上
- (3) 孩童的乘坐方法
- (4) 使用時的確認

質量等級 III 〈輔助座椅模式〉  
僅使用坐墊

孩童的乘坐條件  
體重：22kg以上，36kg以下



P49~P54

- (1) 靠背之拆卸方式
- (2) 輔助肩部調節帶的使用方式
- (3) 如何安裝於車輛上
- (4) 孩童的乘坐方法
- (5) 使用時的確認

# 各部位名稱

〈產品與圖示如有不同，請以實品為主〉

## 〈梱包內容〉

· 使用之前，請先確認各部件是否齊全。

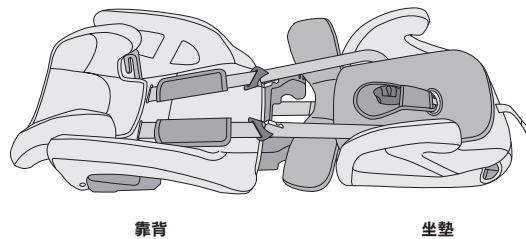

## 〈附屬品〉



飲料架 (2個)  
(請參閱P22)



輔助肩部調節帶  
(請參閱P50)



中英文使用說明書

## 〈主體正面〉

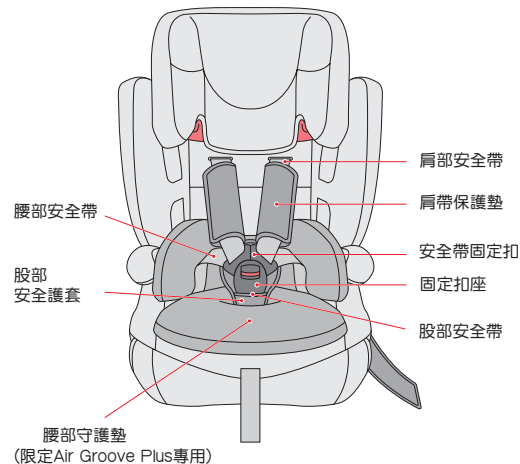

## 〈主體側面〉

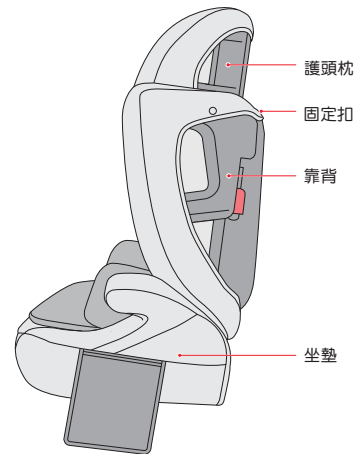

# 各部位名稱

〈主體正面〉

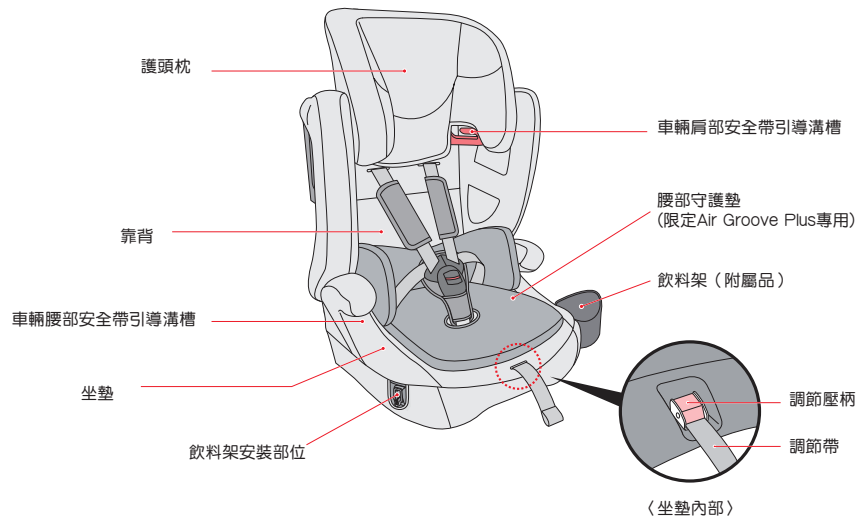

〈主體背面〉

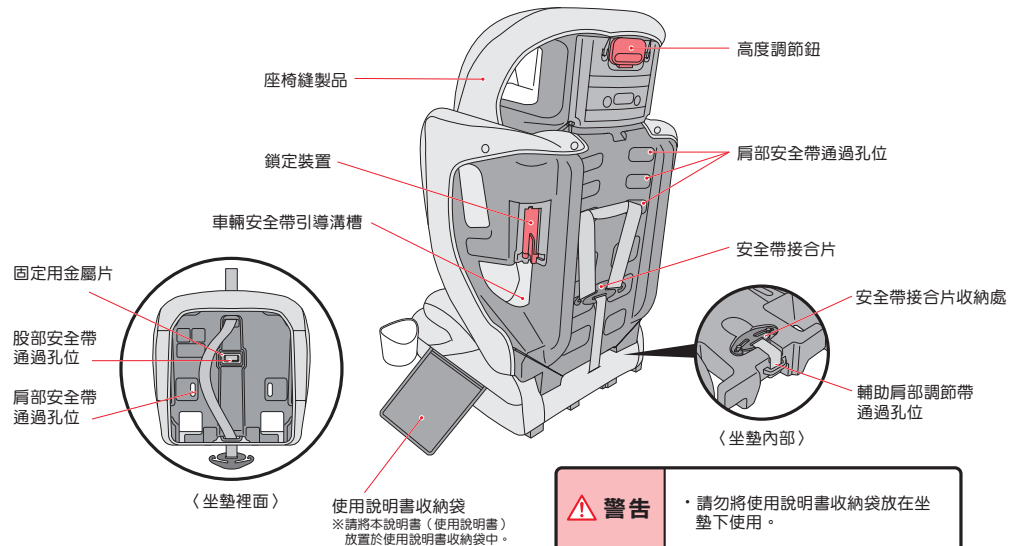

# 孩童的乘坐條件

- 請勿讓未滿以下條件的孩童使用本產品。  
若使用本產品的孩童未符合以下條件，當事故發生時是無法減輕所受到的傷害。

## 本產品配合孩童的成長狀況，分為三種使用模式

體重9Kg以上，18Kg以下

參考年齡：12個月~4歲止  
參考身長：75~105cm



質量等級 I

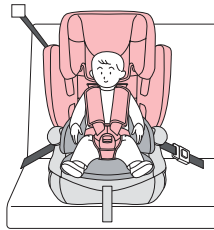

### 〈幼童安全座椅模式〉

#### 〈使用五點式安全帶〉

- 使用車輛安全帶將兒童保護裝置固定住，孩童乘坐時使用五點式安全帶。

#### 〈使用腰部守護墊〉

- 體重未滿15kg的孩童，請使用腰部守護墊。(限定Air Groove Plus專屬配件)

體重15Kg以上，25Kg以下



質量等級 II

### 〈兒童安全座椅模式〉

#### 〈使用靠背〉

- 將五點式安全帶拆下，孩童乘坐時使用車輛安全帶。

參考年齡：3歲~7歲止  
參考身長：95~120cm

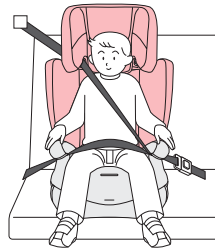

體重22Kg以上，36Kg以下



質量等級 III

### 〈輔助座椅模式〉

#### 〈僅使用坐墊〉

- 將五點式安全帶及靠背拆下，孩童乘坐時使用車輛安全帶。
- 使用輔助肩部調節帶。



參考年齡：7歲~11歲止  
參考身長：120~145cm



危險

請務必在各質量等級的條件下使用。



警告

- 腰部守護墊僅使用於幼童安全座椅模式下。
- 體重未滿15kg的孩童，請使用腰部守護墊。  
在事故發生時可降低所受到的傷害。

年齡和身高的數值均為參考值。主要還是依據孩童的體重來選擇使用狀態。

## 關於安裝本兒童保護裝置的車輛座椅

- 使用車輛之安全帶固定系統的本兒童保護裝置通過中華民國CNS11497及ECE R44/04基準。本兒童保護裝置分類為「通用型」兒童保護裝置。
- 本兒童保護裝置僅適用符合CNS 3972或等效標準之3點式車輛安全帶之車輛座椅使用。
- 車輛製造商的車輛使用手冊中，若明確記載該車輛可搭載此年齡層「通用型」兒童保護裝置，即應可正確地安裝裝置。

### 〈安裝的位置〉

- 請勿安裝於前座之位置，建議安裝至第2排以後之汽車座椅上。若前安全氣囊爆開的動作，因恐孩童受到強烈衝擊之虞。

### 〈安裝在配有側邊安全氣囊時的注意事項〉

- 請依各車廠的使用手冊規定，安裝本產品。
- 若車廠所提供的使用手冊內，未載明相關安裝事項，請洽詢車廠的客服人員。

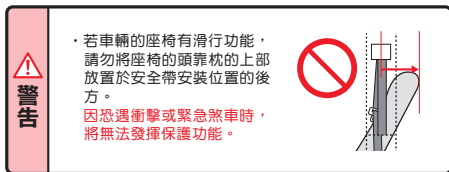

### 〈無法安裝本產品的車輛座椅〉 • 座椅位置及裝備

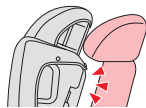

- 兒童保護裝置與車輛座椅之間不可以有間隙。
- 若有間隙，請將車輛座椅上的頭靠枕拆下。

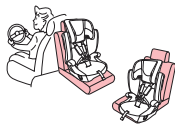

- 與車輛前進方向不同的座椅。如車輛座椅為後向式或橫向式。



- 接觸車柱等部位，無法正確安裝之汽車座椅。

### 〈無法安裝本產品的車輛座椅〉 • 座椅形狀



- 座面深度過短。（輔助座椅、幼兒專用座椅）

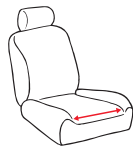

- 請勿安裝在不够平坦以及過於狹窄的車輛座椅座面上。（如市售的非原廠座椅、跑車座椅、賽車座椅、輔助座椅、幼童專用座椅、極端凹陷的座椅等）

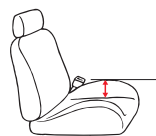

# 車輛安全帶的條件

## 〈車輛安全帶種類〉

- 此兒童保護裝置僅適用符合中華民國CNS11497及ECE R44/04基準或等效標準之3點式車輛安全帶之車輛座椅使用。
- 本兒童保護裝置分類為「通用型」兒童保護裝置。
- 確認車輛座椅的安全帶種類後，再進行安裝本兒童安全裝置。

安全帶的種類	安全帶的特徵	安裝時請注意
3點式安全帶 ELR式安全帶 (緊急鎖定捲收器)	通常車輛安全帶可自由伸縮，若遇到急煞車、衝撞等緊急狀況時才上鎖。	緩緩拉出車輛安全帶後使用。
ALR/ELR式安全帶 (自動鎖定捲收器)	車輛座椅安全帶拉出後在任何長度停止隨即自動上鎖型的捲收裝置。	拆卸本產品時，收回全部的車輛安全帶即可解除鎖定捲收器。
其他	不符合上述條件的安全帶。	不適用安裝本產品。

## 〈關於ECE基準〉

- 務必於汽車後座椅上，使用3點式之車輛腰部A及肩部B安全帶，將兒童保護裝置朝前方安裝。
- 只要是根據ECE基準No.16或其他同等基準而得認可之汽車，裝配有3點式/附捲收器安全帶之車種即可使用。

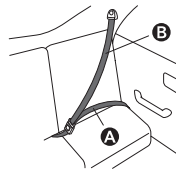

## 〈車輛安全帶固定扣座的正確位置〉

- 車輛安全帶固定扣座之位置可能會影響兒童保護裝置的穩定性。車輛安全帶固定扣座的位置，若碰撞等情況發生之際，因恐使性能無法充分發揮。
- 車輛固定扣座（如右圖所示）跨越座椅時，本製品不可使用該車輛安全帶及車輛。若有不明瞭之處，請洽詢本公司客服中心。

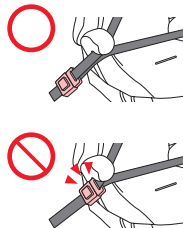

## 〈無法安裝本產品的車輛座椅〉

- 車輛安全帶裝置寬度過窄的座椅，且車輛安全帶的固定側（腰帶）位於底盤處。
- 安全帶母鉤環為塑膠類製品，且安全帶母鉤環的位置較高的座椅。（休旅車較多此配備）
- 車輛安全帶的固定側（腰帶）位置過高的座椅。（雙門車較多此配備）

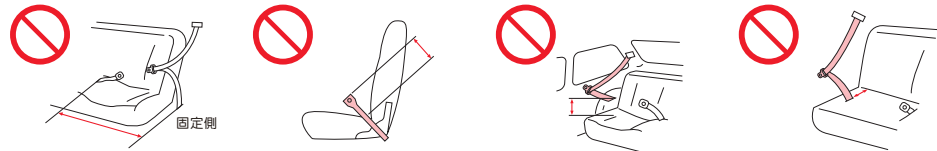

## 〈以下3點式安全帶無法安裝本產品〉

- 安全帶的母鉤環及腰帶的安裝位置，置於座椅的前方位置。與靠背部位距離過長，無法調整斜躺位置的座椅。

## 〈以下種類的安全帶無法安裝本產品〉

- 兩點式安全帶座椅。
- 座椅安全帶為上下共捲式。
- 車輛的座椅安全帶為全自動裝置。
- 配備市售賽車或跑車等特定目的的安全帶座椅。

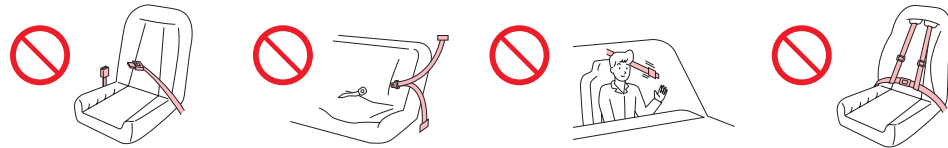



## 使用時的注意事項

### ⚠ 危險

使用方式錯誤時，極有可能會造成使用者死亡或重傷等情形。

· 體重未滿9公斤或超過36公斤的孩童不適用本產品。因恐發生衝突之際時，無法充分發揮性能。



· 本產品不可安裝於無法將兒童保護裝置牢固的座位上。  
因恐發生衝突之際時，無法充分發揮性能。



· 本產品在不完全固定狀態下，且安全帶在鬆弛狀況下，請勿使用。  
因恐發生衝突之際時，無法充分發揮性能。



· 請勿安裝於附有損壞的車輛安全帶的座椅上。  
因恐發生衝突之際時，無法充分發揮性能。

### ⚠ 危險

使用方式錯誤時，極有可能會造成使用者死亡或重傷等情形。

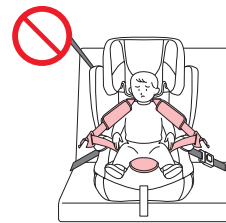

· 請勿使用未扣上五點式安全帶的本產品。  
因恐發生衝突之際時，無法充分發揮性能。



· 請勿在嬰幼兒處於站立、蹲彎及跪坐姿勢的狀態下使用。  
因恐發生衝突時，無法充分發揮性能。



· 請將腰部安全帶固定孩童骨盆上略低的位置。  
· 請確認安全帶已確實安裝在安全帶導孔內。

## 使用時的注意事項



**警告**

使用方式錯誤時，可能會造成使用者死亡或重傷等情形。

- 請勿將孩童獨自一個人留在車內。
- 請勿在肩部安全帶、腰部安全帶彎曲或鬆脫的狀態下使用本產品。
- 腰部安全帶請務必穿戴在骨盤上。
- 請勿讓兩名或兩名以上的孩童同時乘坐本產品。
- 請勿將本產品安裝於緊急逃生出口處的車輛座椅上。（例如：單邊拉門旁邊的座椅等）
- 請勿鋪設緩衝材於本產品的底部。
- 若肩部安全帶及股部安全帶上若有受損、裂開、燒焦等情況存在時，請停止使用本產品。
- 肩部安全帶請勿穿戴於孩童肩膀以外的位置。
- 本產品於使用中的狀態下，請留意勿讓孩童碰觸到安全帶扣組的解鎖鈕。
- 當孩童扣上安全帶時，請不要再調節靠背。
- 孩童耳朵的上端部請勿超過本產品主體的上端部。
- 若將安全帶使用在極度厚重之衣物、或防寒用具上，將可能導致安全帶鬆開。因此，防寒衣物請在安全帶繫上之後再穿上。
- 請勿讓孩童拿車輛安全帶玩耍。
- 若安全帶扣組內不慎倒入水、果汁、污泥或垃圾時，請停止使用本產品。因恐發生衝撞之際，將無法充分發揮其性能。
- 若本產品曾經發生過交通事故或物體落下等引起的強力衝擊後，請停止使用。
- 請勿自行從事本產品之分解、改造及指定零件以外的更換。
- 請勿將座椅布套及座墊緩衝材卸除或更換成其他的套件材，並且本產品在破損狀態下不可使用。
- 請勿讓本產品成為孩童遊戲的玩具。
- 請勿讓本產品成為看顧者（孩童的家長和保母等）當作臨時座椅、座凳。
- 請將本產品之包裝袋妥善處置，勿讓孩童隨意玩耍套頭。
- 守護墊類若有損壞時，請勿再繼續使用。
- 當孩童不乘坐本產品時，請將本產品確實固定或將其收至行李箱內。因恐發生衝擊或緊急煞車時所造成的移動或物品散落而撞擊車輛內人員之虞。

· 關於本產品的安裝方式或操作相關有任何不明之處，請與經銷商或總公司連絡，請參閱P66「產品保證書」。



**警告**

使用方式錯誤時，可能會造成使用者受傷或物品損壞的情形。

- 請勿將本產品放置於日光直射之處。  
若金屬部位遇熱，恐讓使用者燙傷。
- 車輛門或車內可動式座椅不可以夾到本產品的硬殼或塑膠部位。
- 請勿將未固定車輛安全帶的本產品放置於車內。並且在車內不可設置車輛衝撞時可能會造成車內人員受傷的物品。
- 當本產品會影響到車輛排擋桿或手煞車等操作時，請勿裝設本產品。
- 請勿放置於靠近火源等的場所。
- 請勿長時間放置於室外。
- 請務必使用車輛安全帶來固定本產品，並且不當普通的椅子來使用。
- 即使於孩童未乘坐本產品時，也請務必將安全帶固定扣扣於固定扣組內。
- 請勿讓孩童進行產品之安裝及操作。
- 請勿於本產品上放置重量物品。
- 若於風砂或灰塵多的場所使用本產品時，將會形成本產品背底等可動部造成故障等原因發生。
- 關於本產品座椅主體的清潔方面，請勿使用稀釋劑等溶劑。
- 請勿移除於本產品座椅主體上所貼的警告貼紙。
- 請勿放置屋外淋雨。
- 任何其他可能在衝撞中造成傷害之物品（如：行李），應當固定之。
- 請勿將本產品安裝在前座。

## 緊急狀況發生時

### 緊急掙脫時

- ① 押下車輛安全帶固定扣座上的解鎖鈕後，卸下安全帶固定扣。
- ② 解開肩部安全帶。
- ③ 將孩童從本產品抱下來。
- ④ 到安全的場所避難。

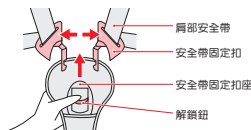

### 安全帶固定扣無法自固定扣座拔出時

- 用一般市售的刀具等將本產品的肩部安全帶剪開，然後再將孩童抱起來。



## 日常檢查

### · 讓孩童乘坐之前，請先確認兒童保護裝置已確實安裝妥當。

請勿使用未安裝牢固的本兒童保護裝置。因恐發生衝撞等緊急事故時，將無法充分地發揮其性能。  
最嚴重的情況即是造成生命死亡等危害發生。

### · 請務必檢查各項目後，方可使用本兒童保護裝置。

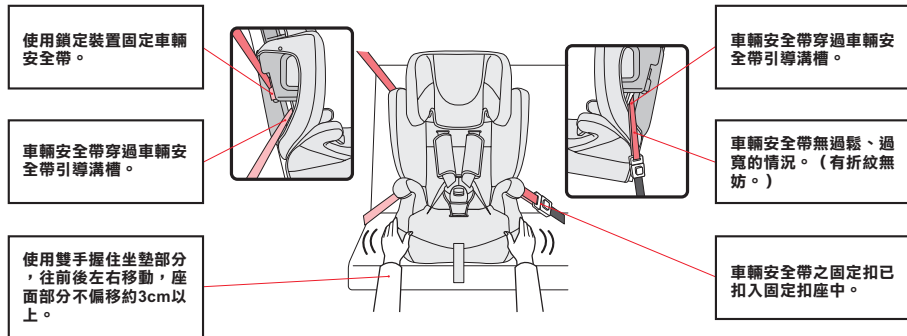

· 即使孩童未乘坐，仍請務必用車輛安全帶固定兒童安全座椅。  
因恐緊急煞車或碰撞等情況發生時之衝擊，而造成乘客受傷之虞。

## 組裝方法

〈靠背·坐墊之組裝方法〉· 組裝作業請於空曠而平坦之場所進行。

- ① 確認肩部安全帶確實地安裝於坐墊之肩部安全帶通過孔位。
- ② 將雙膝放在坐墊的中央部位，將體重壓上去。

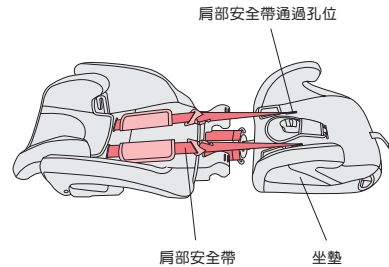

組裝時，請注意手或手指。因恐不慎被夾傷而導致受傷。

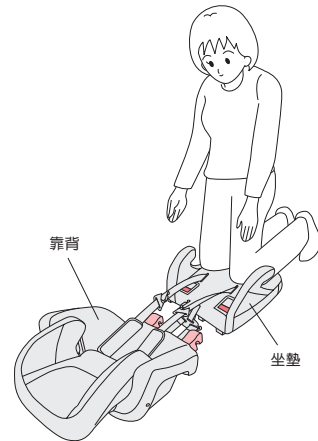

## 組裝方法

- ③將靠背水平地往上抬，接合桿扣在坐墊的接合部位。
- ④豎起靠背。

- ⑤確認靠背已確實地安裝妥當。
- ⑥確認肩部安全帶已安裝於安全帶接合片。

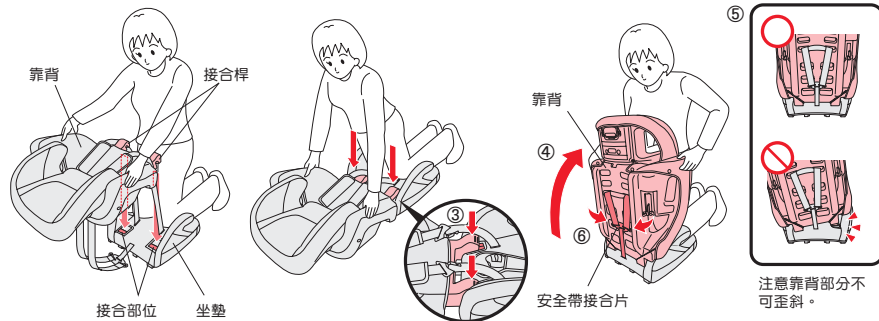

**警告**

- 組裝時，注意不要夾到手指等部位。
- 搬運組裝完成的兒童保護裝置時，注意靠背不要從坐墊脫落。



**建議**

- 注意不要夾到座椅縫製品。

## 飲料架的使用方法

### 〈飲料架的安裝方法〉

- ①將飲料架的掛鉤由上扣入坐墊的飲料架安裝部位的溝槽裡，將鎖定孔下壓進到鉤爪裡。
- ②務必拉一拉飲料架，確認不會掉落。

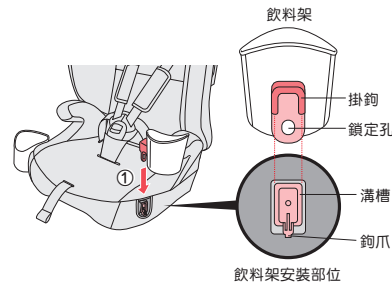

**建議**

- 不得已需要將兒童保護裝置安裝於副駕駛座的時候，因會對排擋桿及手煞車等駕駛操作帶來阻礙時，則不可安裝飲料架。



**警告**

- 飲料架請勿放置熱飲。因恐有燙傷之虞。
- 孩童請勿將身體壓在飲料架上。

### 〈飲料架的拆卸方法〉

- ①將坐墊座椅內側的飲料架鎖定部位拉開。
- ②將飲料架往上，然後取下。

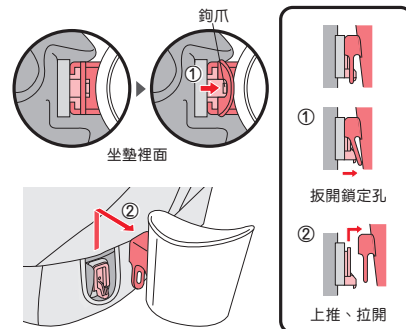

**注意**

- 若飲料架會碰到車門等部位時，請安裝在另一邊。
- 使用飲料架時，請注意勿使飲料潑灑出來。

## 護頭枕的高度調節

### 〈調整護頭枕的高度〉

- ①將護頭枕背面的高度調節鈕往上押，調整護頭枕的高度。

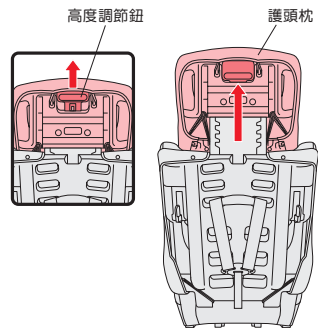

- 讓頭部重心位置（耳朵的上端部位）比兒童保護裝置的靠背上端部位來得低。
- 調整護頭枕時，注意不要被主體等部位夾到手、手指等部位。因恐有受傷之虞。

- ②務必確認已經固定於5階段中適當的位置。

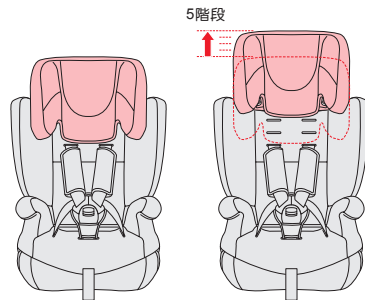

- 請確認護頭枕已鎖定。



## 幼童安全座椅模式 / 腰部守護墊的使用方法 (限定Air Groove Plus專用)

### 〈腰部守護墊〉

- 體重未滿15kg的孩童請使用腰部守護墊。
- 體重超過15kg的孩童覺得座位空間擁擠時，可拆除腰部守護墊。

- ②將股部安全帶穿過腰部守護墊上的通過孔位。
- ③將腰部安全帶由坐墊的側邊拉出。

### 〈安裝方式〉

- ① 按壓固定扣解除鈕，解開安全帶固定扣。

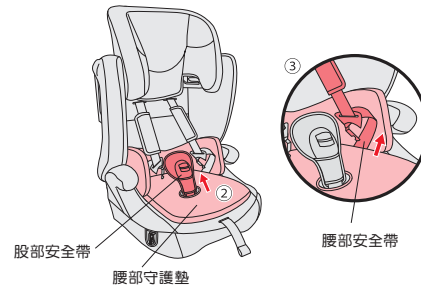
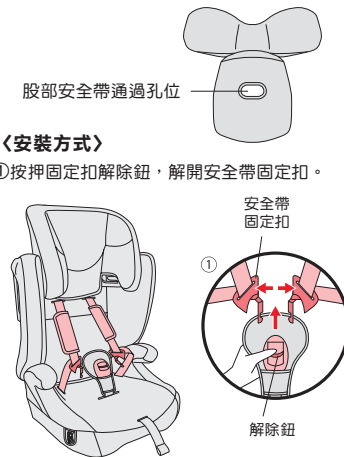

警告

- 腰部守護墊僅使用於幼童安全座椅模式下。
- 體重未滿15kg的孩童，請使用腰部守護墊。避免事故發生時無法減輕所受到的傷害。

- 拆下時，請以相反步驟進行。



# 幼童安全座椅模式 / 安全肩帶的調節方法

## 〈肩部安全帶通過孔位〉

- ①有3段孔位可調節。  
(從箱子取出時，肩部安全帶穿過第1段孔位。)

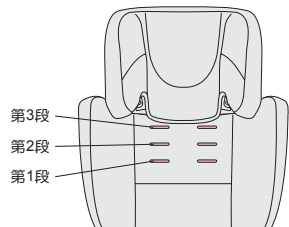

體重	參考身長	肩部安全帶通過孔位 (目測)
9kg以上 18kg以下	95cm	第3段
	85cm	第2段
	75cm	第1段

- ②請使用比孩童肩膀高的肩部安全帶通過孔位。

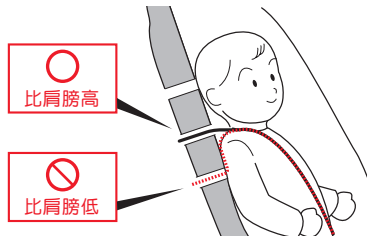

**建議** 請務必讓肩部安全帶通過孔位在孩童肩膀略高的位置。

**警告** 請勿使用比孩童肩膀低的肩部安全帶通過孔位。因恐發生碰撞等情況時，將無法充分發揮性能。

## 〈鬆開肩部安全帶〉

- ①打開肩帶保護墊。(左右)
- ②按押調節壓柄。
- ③持續按著調節壓柄，將肩部安全帶往自身方向拉鬆。

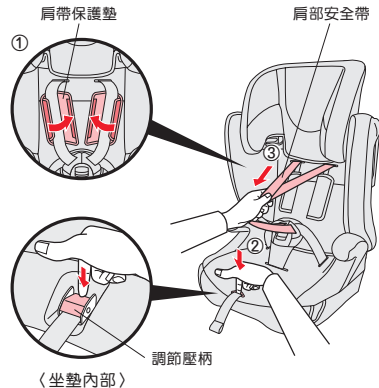

## 〈取出肩部安全帶〉

- ④將肩部安全帶從安全帶接合片取出。(左右)

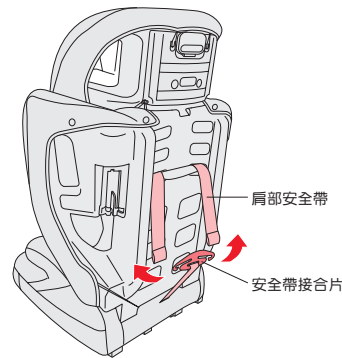



⑤ 將肩部安全帶由座椅前側拉出。(左右)

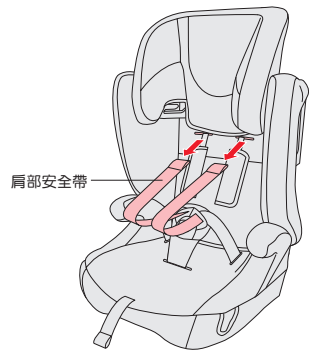

⑥ 將肩帶保護墊由靠背後方拉出。(左右)

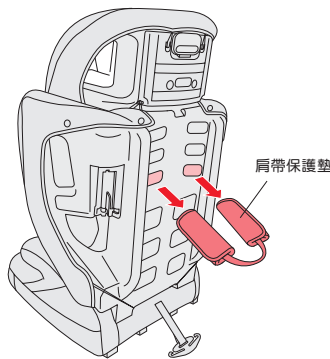

## 〈護頭枕的高度調節〉

⑦ 在高度調節鈕上押的狀態下，將護頭枕往上拉至可以看到使用的肩部安全帶通過孔位為止。

高度調節鈕

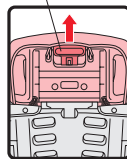

〈背面圖〉

5階段

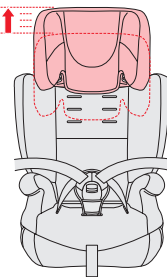

警告

- 讓頭部重心位置（耳朵的上端部位）比兒童保護裝置的靠背上端部位來得低。
- 調節護頭枕時，注意不要被主體等夾到手、手指等部位。因恐有受傷之虞。
- 務必將護頭枕上下搖晃，已確定鎖定。

## 〈穿入肩帶保護墊〉

⑧ 將肩帶保護墊穿入所需使用的肩部安全帶通過孔位。(左右)

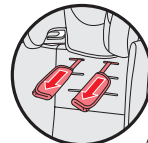

〈正面圖〉

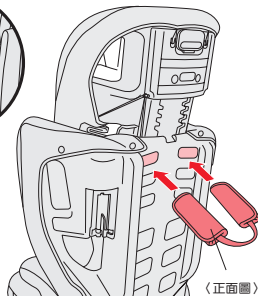

警告

- 請勿將肩帶保護墊正反顛倒使用。
- 請勿在不同高度使用左右肩帶保護墊。  
因恐發生碰撞等情況時，將無法充分發揮性能。



## 幼童安全座椅模式 / 安全肩帶的調節方法

### 〈穿入肩部安全帶〉

- ⑨ 穿入肩部安全帶。(左右)
- ⑩ 穿上肩帶保護墊，黏上魔鬼氈。(左右)

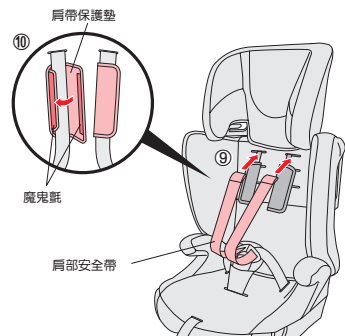

**注意** 肩部安全帶通過孔位僅可穿入肩帶保護墊及肩部安全帶，不可做於其他用途使用。  
因恐發生碰撞等情況時，將無法充分發揮性能。

### 〈固定肩部安全帶〉

- ⑪ 將肩部安全帶固定於安全帶接合片。(左右)

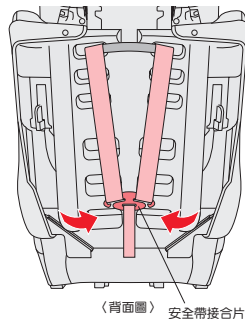

**注意** 肩部安全帶與調節安全帶不可有反折的現象。  
因恐發生碰撞等情況時，將無法充分發揮性能。

## 選擇一個合適的車輛座椅位置

- 為了確保嬰幼兒的乘車安全，建議將本產品安裝於車輛後方的座位上。
- 本使用說明書以安裝於左後方的座椅為例說明。
- 請安裝在座椅最後方的位置以防止因安全氣囊的爆開所造成的傷害。詳情請參閱P11-P14。

**危險**

- 請勿安裝於無法確實固定的座椅上。
- 請勿安裝於車輛安全帶有破損的座椅上。
- 請勿安裝於輔助座椅、幼童專用座椅上。

### 〈安裝場所的要求〉

- ① 請選擇在可以將車門全部敞開、寬廣且平坦的場所進行安裝作業。

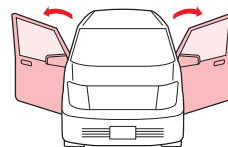

- ② 進行安裝作業前，必須確保車輛的前方座椅能夠往前倒，並且能向前移動才可進行安裝作業。

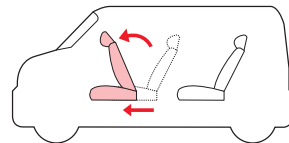



## 選擇一個合適的車輛座椅位置



**建議** 使用幼童安全座椅模式之際，若安裝之汽車座椅有滑動功能時，於安裝後再將汽車座椅往前滑動，可更確實地固定。

- ① 安裝兒童保護裝置之前，先將預安裝兒童保護裝置的車輛座椅滑動至最後方。
- ② 安裝完畢後，再將安裝車輛座椅往前滑動。

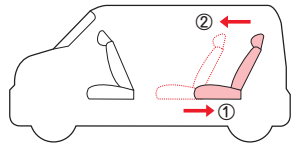

若車輛的座椅有滑行功能，請勿將座椅的頭靠枕的上部放置於安全帶安裝位置的後方。  
**因恐發生碰撞等情況時，將無法充分發揮性能。**

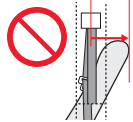

〈安裝前的準備〉· 僅限可調整的情況下。

- ① 將車輛的頭靠枕拆下。
- ② 將車輛安全帶的肩部高度降低。
- ③ 將車輛座椅退至最後。
- ④ 座椅角度稍微倒下。

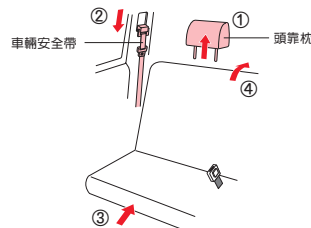

請勿安裝於緊急逃離使用的座椅上。  
請將拆卸下的頭靠枕收納於車輛的後行李箱或貨櫃箱保管之。  
不可在車輛靠背極度傾倒的狀態下使用此產品。  
**因恐發生碰撞等情況時，將無法充分發揮性能。**



## 幼童安全座椅模式 / 如何安裝於車輛上

〈放上兒童保護裝置〉

- ① 放置兒童保護裝置時，兒童保護裝置的靠背與車輛的座椅靠背之間的空隙盡可能縮小。



請務必確認車輛頭靠枕沒有讓車輛座椅與兒童保護裝置之間有空隙。  
兒童保護裝置的前端不超出車輛座椅。

〈固定車輛安全帶〉

- ② 將車輛安全帶穿過車輛安全帶引導溝槽，將安全帶固定扣往固定扣座的方向拉出。
- ③ 將安全帶固定扣扣入固定扣座。

車輛肩部安全帶

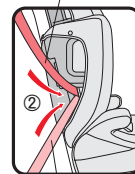

車輛腰部安全帶

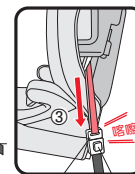
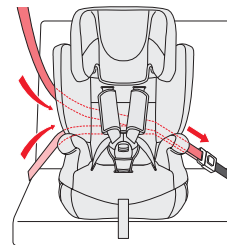

安全帶固定扣  
固定扣座



## 幼童安全座椅模式 / 如何安裝於車輛上

### 〈穿入鎖定裝置〉

- ④ 打開鎖定裝置，
- ⑤ 將車輛肩部安全帶穿入鎖定裝置。

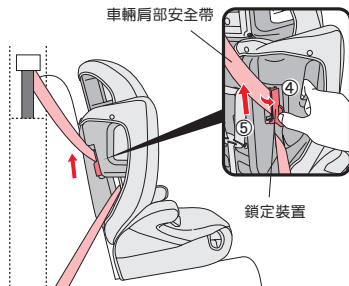

### 〈固定車輛安全帶〉

- ⑥ 一邊將兒童保護裝置往車輛座椅推，
- ⑦ 一邊用力將車輛安全帶往上拉。

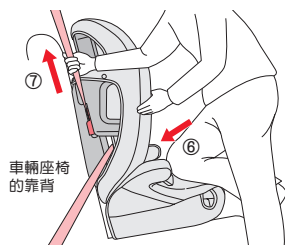

· 車輛肩部安全帶不可有折到、過鬆的情況。  
因恐發生碰撞等情況時，將無法充分發揮性能。



## 幼童安全座椅模式 / 安裝後確認

- 安裝完畢後，請務必確認兒童保護裝置是否已確實安裝牢固。  
因恐遇衝擊或緊急煞車時，將無法發揮保護功能。

使用鎖定裝置固定車輛安全帶。

車輛安全帶穿過車輛安全帶引導溝槽。

使用雙手搖晃坐墊部分，往前後左右移動，搖晃程度不偏移約3cm以上。

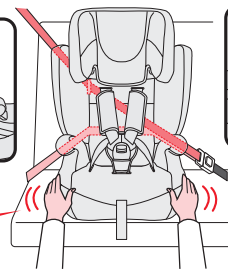
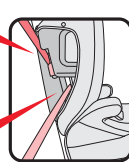

車輛安全帶穿過車輛安全帶引導溝槽。

車輛安全帶無過鬆、過寬之情況。(有折紋沒關係。)

車輛安全帶的安全帶固定扣已確認扣入固定扣座中。

- 若無法牢牢地被固定住時，請按P30~33的步驟重新再做一次安裝。



## 幼童安全座椅模式 / 孩童的乘坐方式

### 〈鬆開肩部安全帶〉

- ① 按下調節壓柄。
- ② 持續按著調節壓柄的狀態下，將肩部安全帶往自身的方向拉鬆。

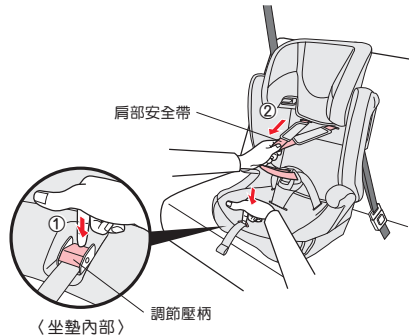

建議

僅需要拉肩部安全帶，務必避開肩部保護墊。

### 〈解開安全帶固定扣〉

- ③ 按壓固定扣座解除鈕，解開安全帶固定扣。
- ④ 將肩部安全帶往左右打開。

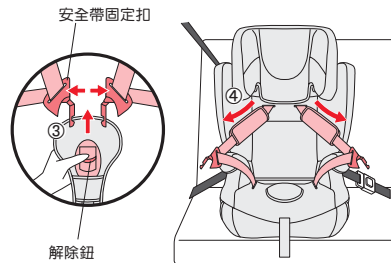

## 幼童安全座椅模式 / 孩童的乘坐方式

### 〈讓孩童乘坐〉

- ⑤ 讓孩童坐於坐墊，並且靠近內部。

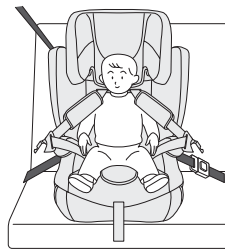

### 〈扣入安全帶固定扣〉

- ⑥ 組合左右安全帶固定扣，扣入固定扣座中，直到「喀嚓」地固定。

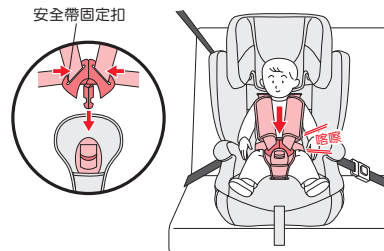

警告

- 將安全帶固定扣扣入固定扣座時，請注意手指或手是否否在周圍。因恐不慎夾到而導致受傷。
- 將安全帶固定扣扣入固定扣座時，若無發出「喀嚓」聲，不可使用。否則當發生碰撞等情況時，將無法充分發揮性能。



## 幼童安全座椅模式 / 孩童的乘坐方式

### 〈調整肩部安全帶〉

- ⑦拉緊調整帶至適當的鬆緊度。  
(若調節帶過鬆，請參閱P34)

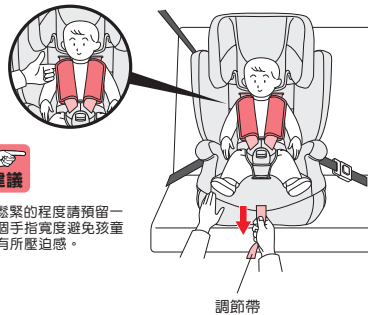

#### 建議

- 鬆緊的程度請預留一個手指寬度避免孩童有所壓迫感。



- 警告 · 肩部安全帶、腰部安全帶不可有鬆弛及反折的現象。此外，腰部安全帶應繫在骨盆部位。因恐發生碰撞等情況時，將無法充分發揮性能。

### 〈調整肩帶保護墊〉

- ⑧將肩帶保護墊調整至孩童的胸部前方。



- 注意 · 請注意，肩帶保護墊不可卡住肩部安全帶通過孔位。



## 幼童安全座椅模式 / 使用時的確認



#### 警告

- 肩部安全帶、腰部安全帶不可有鬆弛及反折的現象，腰部安全帶不可置放於骨盆上以外的地方。當操作或使用錯誤時，極有可能造成孩童死亡或重傷。

〈孩童的乘坐條件〉 體重：9 kg以上，18kg以下 參考年齡：12個月~4歲止 參考身長：75~105cm

將肩部安全帶穿在比肩膀高的位置。

為了讓孩童的骨盆被拘束住，將腰部安全帶儘量要拉低一些。

肩帶保護墊位在胸部的  
位置。

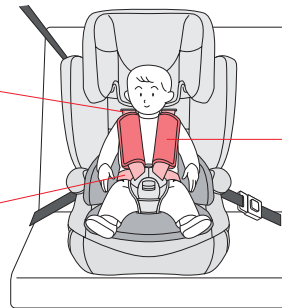

- 若無法正確的安裝時，請依照P35~P37的步驟再安裝一次。
- 在孩童乘坐前，請確認本兒童保護裝置的空間是否足夠寬敞。



## 幼童安全座椅模式／孩童的離座方法

### 〈鬆開肩部安全帶〉

- ① 按下調節壓柄。
- ② 持續按著調節壓柄的狀態下，將肩部安全帶往自身的方向拉鬆。

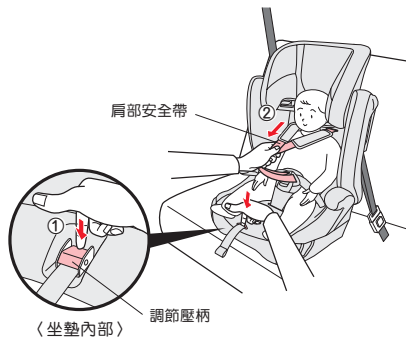

### 〈解開安全帶固定扣〉

- ③ 按壓固定扣座解除鈕，解開安全帶固定扣。
- ④ 將肩部安全帶往左右打開，孩童即可離開座椅。

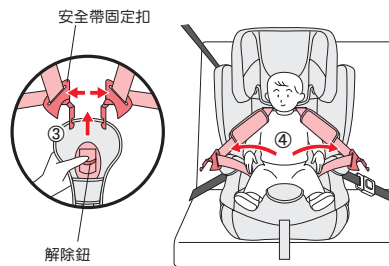

僅需要拉肩部安全帶，務必避開肩部保護墊。



## 兒童安全座椅模式／肩部安全帶的拆卸方法

### 〈解開安全帶固定扣〉

- ① 打開肩部保護墊。（左右）
- ② 押下固定扣座解除鈕，解開安全帶固定扣。

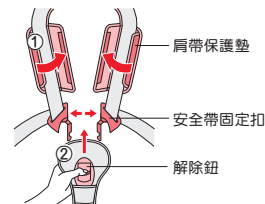

### 〈解開肩部安全帶〉

- ③ 將肩部安全帶從安全帶接合片（左右）取出。
- ④ 自兒童保護裝置前側拉出。（左右）

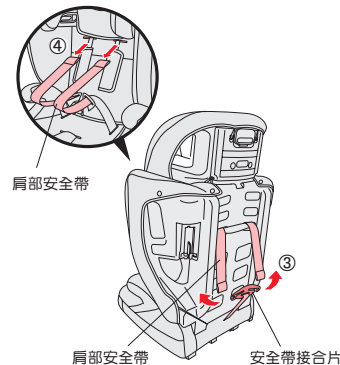

### 〈拆下肩帶保護墊〉

- ⑤ 將肩帶保護墊由背面拉出。（左右）

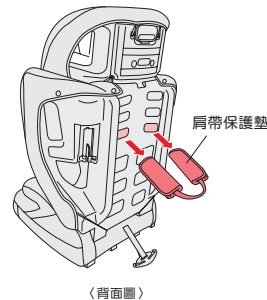



# 兒童安全座椅模式 / 肩部安全帶的拆卸方法

〈拆卸靠背〉 · 拆下的作業請在空曠且平坦的場所進行。

⑥將雙膝放在坐墊的中央部位，將體重壓上去。

⑦將靠背倒下。

⑧將靠背水平地上抬，取下。

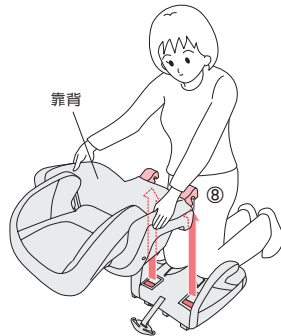
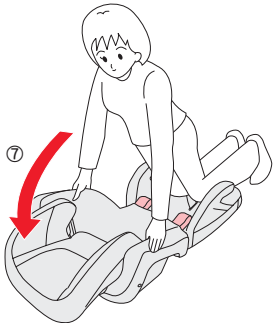

〈解開安全帶固定扣〉

⑨由坐墊裡面的肩部安全帶通過孔位，稍微拉出固定用金屬片。

⑩順著肩部安全帶將固定用金屬片往坐墊內推。

⑪由坐墊的上方抽出肩部安全帶。(左右)

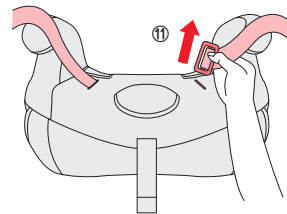
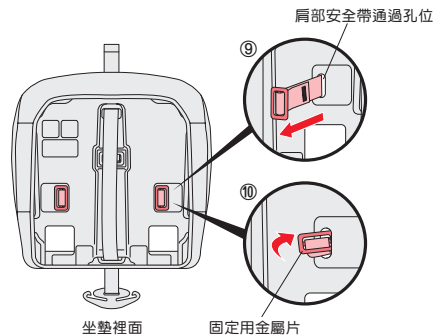

警告 · 拆卸時，注意不要夾到手指等部位。



建議

取下的肩部安全帶，請妥善保管。



## 兒童安全座椅模式 / 肩部安全帶的拆卸方法

### 〈拆卸股部安全帶〉

- ⑫由坐墊裡面的股部安全帶通過孔位，稍微拉出固定用金屬片。
- ⑬順著股部安全帶將固定用金屬片往坐墊內推。

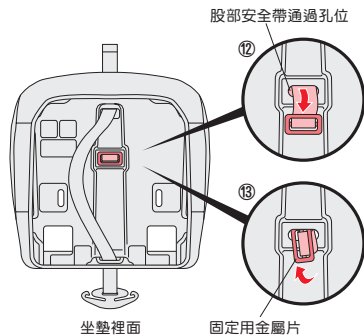

- ⑭由坐墊的上方將股部安全帶抽出。

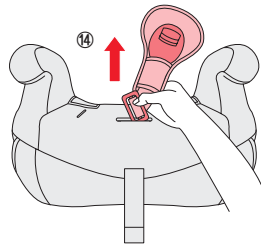

將股部安全護套取出之後會更方便操作。取下的股部安全帶和股部安全帶護套，請妥善保管。

### 〈收納安全帶接合片〉

- ⑮掀開座椅縫製品。(請參閱P60)
- ⑯收納安全帶接合片。
- ⑰套上座椅縫製品。
- ⑱拉緊調節帶。

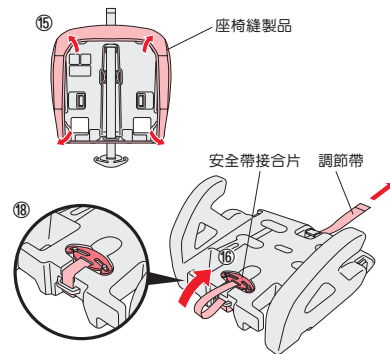

多餘的調節帶請收納於座椅縫製品裡。

### 〈安裝靠背〉

- 組裝作業請在空曠而平坦的場所進行。
- ⑲將靠背躺平，接合桿扣入坐墊的接合部位。
- ⑳將靠背豎起。
- ㉑確認靠背已確實地安裝妥當。(請參閱P21)

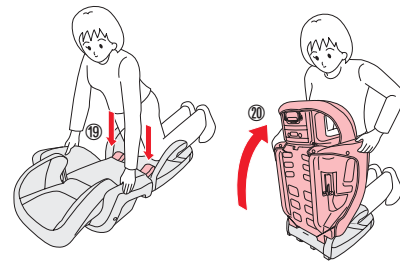

注意不要夾到座椅縫製品。



·組裝時，注意不要夾到手指等部位。  
·搬運組裝完成的兒童保護裝置時，注意靠背不要從坐墊脫落。



# 兒童安全座椅模式 / 如何安裝於車輛上

## 〈安裝前的準備〉· 僅限可調整的情況下。

- ① 將車輛的頭靠枕拆下。
- ② 將車輛安全帶的高度降低。
- ③ 將車輛座椅退至最後。

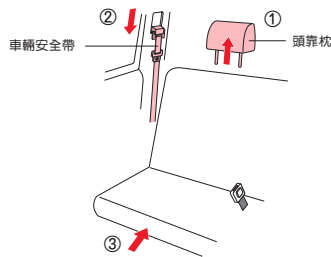

**警告**

- 不可在汽車靠背極度傾倒之模式下使用。因恐發生碰撞等情況時，將無法充分發揮性能。
- 若車輛的座椅有滑行功能，請勿將座椅的頭靠枕的上部放置於安全帶安裝位置的後方。因恐發生碰撞等情況時，將無法充分發揮性能。

## 〈放上兒童保護裝置〉

- ④ 將高度調節鈕向上押，升起護頭枕。
- ⑤ 將車輛肩部安全帶穿過車輛肩部安全帶引導溝槽，車輛腰部安全帶穿過車輛腰部安全帶引導溝槽，將安全帶固定扣扣入固定扣座。



**建議** 即使孩童未乘坐，仍請務必用車輛安全帶固定兒童安全座椅。



# 兒童安全座椅模式 / 孩童的乘坐方法

## 〈護頭枕之調整〉

- ① 讓孩童坐於坐墊，並且靠近內部。
- ② 將高度調節鈕往上押，車輛肩部安全帶引導溝槽調整至孩童肩膀略上方的位置。

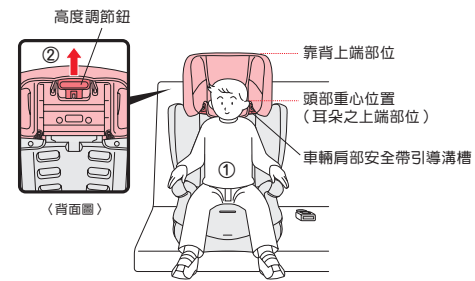

**警告**

- 讓頭部重心位置（耳朵的上端部位）比兒童保護裝置的靠背上端部位來得低。
- 調整護頭枕時，注意不要被主體等部位夾到手、手指等部位。因恐有受傷之虞。

## 〈穿上車輛肩部安全帶〉

- ③ 將車輛肩部安全帶穿過車輛肩部安全帶引導溝槽。



**警告**

- 車輛肩部安全帶沒有反折情況。
- 車輛肩部安全帶引導溝槽位在比孩童肩膀高的位置。
- 使用時，不能使用車輛安全帶的ALR機能。因恐有造成車輛安全帶無法放鬆，而造成有窒息或重大阻礙之虞。





體重  
15kg以上  
25kg以下

## 兒童安全座椅模式 / 孩童的乘坐方法

### 〈固定車輛腰部安全帶〉

- 將車輛腰部安全帶穿過車輛腰部安全帶引導溝槽。(左右)
- 將車輛安全帶固定扣扣入固定扣座。

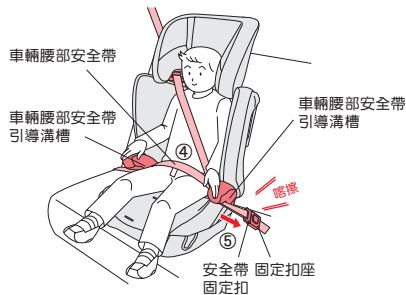

警告

· 車輛腰部安全帶沒有反折情況。

### 〈降低車輛腰部安全帶〉

- 將車輛腰部安全帶降低至經過孩童的骨盆部位。



體重  
15kg以上  
25kg以下

## 兒童安全座椅模式 / 使用時的確認



警告

- 車輛安全帶不可有鬆弛及反折的現象。當發生碰撞等情況時，將無法充分發揮性能。
- 使用時，不能使用車輛安全帶的ALR機能。因恐有造成車輛安全帶無法放鬆，而造成有窒息或重大阻礙之虞。

〈孩童的乘坐條件〉 體重：15kg以上，25kg以下 參考年齡：3歲~7歲止 參考身長：95~120cm

將車輛肩部安全帶穿過比孩童肩膀位置高之車輛肩部安全帶引導溝槽。



車輛肩部安全帶沒有勒住孩童脖子或身體脆弱部位的情況。

車輛安全帶沒有過鬆、過寬、反折之情況。(有折紋無妨。)

將車輛腰部安全帶降低，經過骨盆部位繫上。

車輛腰部安全帶確實穿過車輛腰部安全帶引導溝槽。

車輛安全帶的安全帶固定扣入固定扣座中。

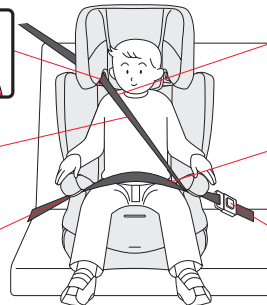

- 若無法正確的安裝時，請依照P45~P46的步驟再安裝一次。
- 在孩童乘坐前，請確認本兒童保護裝置的空間是否足夠寬敞。

體重  
22kg以上  
36kg以下

## 輔助座椅模式／靠背的拆卸方法

〈拆下靠背〉・拆卸作業請在空曠而平坦的場所進行。

- ①將高度調節鈕往上押，降低護頭枕。
- ②將雙膝放在坐墊的中央部位，將體重壓上去。
- ③將靠背倒下。
- ④將靠背水平地往上抬，取下。

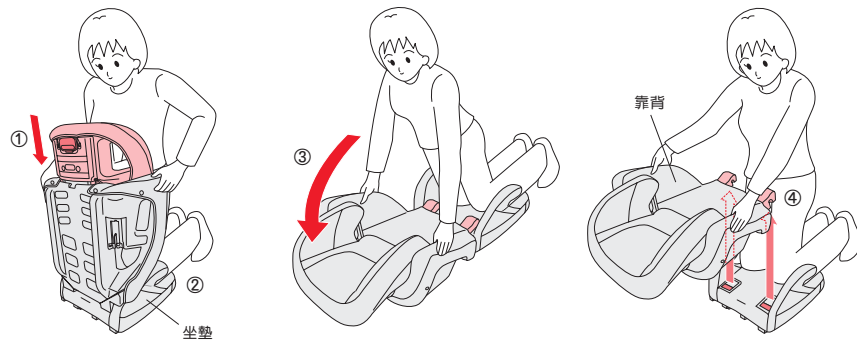

警告  
・拆卸時，注意不要夾到手指等部位。



建議

取下的靠背，請妥善保管。

體重  
22kg以上  
36kg以下

## 輔助座椅模式／輔助肩部調節帶的使用方法

〈安裝輔助肩部調節帶〉

- ①掀開座椅縫製品，讓調節帶前端位在坐墊前側，穿過輔助肩部調節帶通過孔位。
- ②將固定夾穿過環圈。
- ③將固定夾往上拉，即可固定。
- ④套上座椅縫製品，將固定夾穿過穿孔。

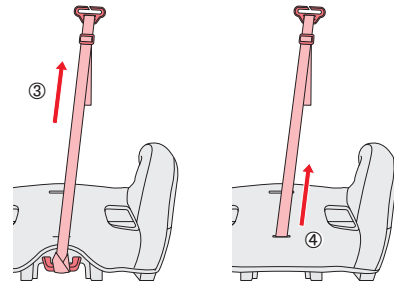
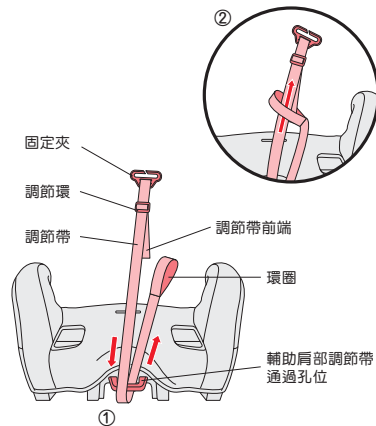

建議

調節帶前端位於坐墊前側。

體重  
22kg以上  
36kg以下

## 輔助座椅模式 / 輔助肩部調節帶的使用方法

### 〈調整輔助肩部調節帶〉

- ⑤ 鬆開調節環，調整調節帶長度，將固定夾位置對齊孩童的肩膀。

#### 〈調長時〉



#### 〈調短時〉

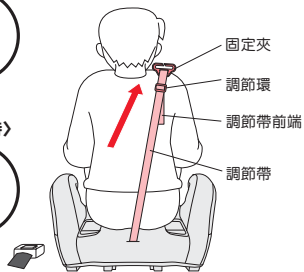

〈汽車座椅後側〉



調節帶前端位在孩童的背部。

### 警告

務必將輔助肩部調節帶安裝於坐墊輔助肩部調節帶通過孔位。

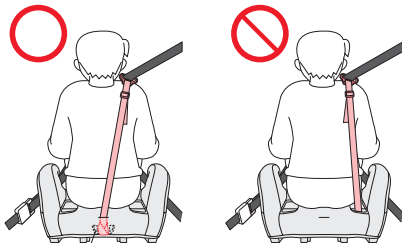

輔助肩部調節帶通過孔位

體重  
22kg以上  
36kg以下

## 輔助座椅模式 / 如何安裝於車輛上

### 〈安裝前的準備〉 · 僅限可調整的情況下。

- ① 若已將車輛頭靠枕取下，請裝回。
- ② 將車輛座椅退至最後面。

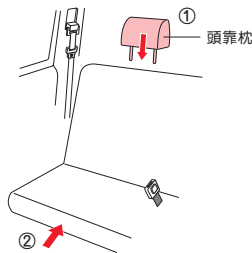

### 〈放上兒童保護裝置〉

- ③ 將車輛肩部安全帶、車輛腰部安全帶穿過車輛腰部安全帶引導溝槽，安全帶固定扣插入固定扣座。
- ④ 將固定夾安裝至車輛肩部安全帶。

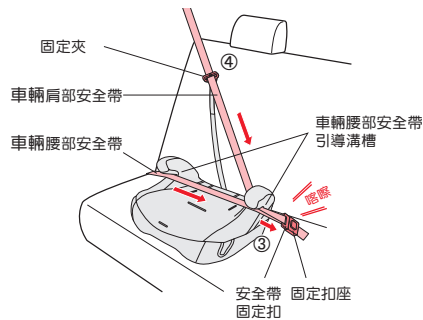

調節帶前端位於坐墊前側。

### 警告

- 不可在汽車靠背極度傾倒之模式下使用。因恐發生碰撞等情況時，將無法充分發揮性能。
- 若車輛的座椅有滑行功能，請勿將座椅的頭靠枕的上部放置於安全帶安裝位置的後方。因恐發生碰撞等情況時，將無法充分發揮性能。

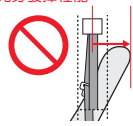

### 〈讓孩童乘坐〉

- ① 將兒童保護裝置置於汽車座椅，將夾片伸出側邊。
- ② 讓孩童坐於坐墊，並且靠近內部。

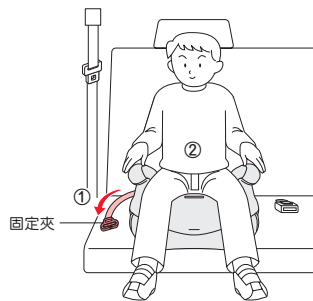

· 兒童保護裝置的前端不超出汽車座椅。

### 〈安裝輔助肩部調節帶〉

- ③ 將車輛肩部安全帶與車輛腰部安全帶穿過車輛腰部安全帶引導溝槽，將車輛腰部安全帶降低至經過孩童的骨盆部位。安全帶固定扣扣入固定扣座。
- ④ 將固定夾安裝至車輛肩部安全帶，並且調整。（請參閱 P51）



警告

- 讓輔助肩部調節帶位在孩童的背面。
- 車輛肩部安全帶沒有反折的情況。
- 使用時，不能使用車輛安全帶的ALR機能。因恐有造成車輛安全帶無法放鬆，而造成有窒息或重大阻礙之虞。



警告

- 安全帶若有折到、鬆開，不可使用。當發生碰撞等情況時，將無法充分發揮性能。
- 使用時，不能使用車輛安全帶的ALR機能。因恐有造成車輛安全帶無法放鬆，而造成有窒息或重大阻礙之虞。

〈孩童的乘坐條件〉 體重：22kg以上，36kg以下 參考年齡：7歲~11歲止 參考身長：120~145cm

輔助肩部調節帶位於孩童背面。

車輛安全帶繫在孩童肩膀。

車輛安全帶沒有過鬆、過寬、反折之情況。（有折紋無妨。）

車輛腰部安全帶確實穿過車輛腰部安全帶引導溝槽。

車輛頭靠枕已安裝妥當。（若有取下）

將車輛腰部安全帶降低，以經過骨盆部位的方式繫上。

車輛安全帶的安全帶固定扣已扣入固定扣座中。

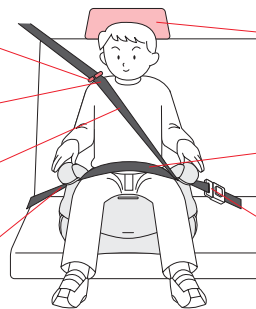

- 若無法正確的安裝時，請依照P50~P53的步驟再安裝一次。
- 在孩童乘坐前，請確認本兒童保護裝置的空間是足夠寬敞。



# 如何恢復成幼童安全座椅模式

## 〈取下輔助肩部調節帶〉

- ① 掀開座椅縫製品，將固定夾從環圈抽出。
- ② 將調節帶從坐墊的輔助肩部調節帶通過孔位抽出。

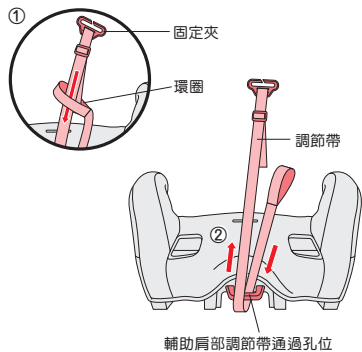

取下的輔助肩部調節帶，請妥善保管。

## 〈取出安全帶接合片〉

- ③ 掀開座椅縫製品。（請參閱P60）
- ④ 押下調節壓柄，鬆開安全帶。
- ⑤ 取出安全帶接合片。
- ⑥ 套上座椅縫製品，將安全帶接合片穿過通過孔位。

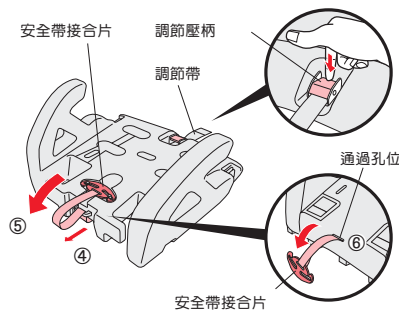

請將調節帶從座椅縫製品中取出。

## 〈安裝股部安全帶〉

- ⑦ 將股部安全帶的固定用金屬片，從坐墊上方穿過股部安全帶通過孔位。
- ⑧ 確認坐墊裡面，固定用金屬片已經固定妥當。

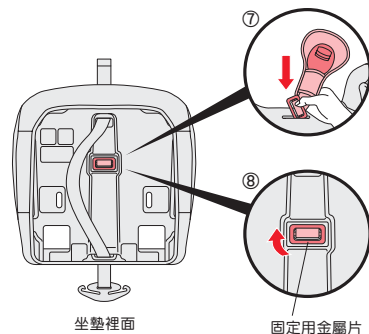

取出股部安全帶護套之後更方便操作。

## 〈安裝肩部安全帶〉

- ⑨ 將肩部安全帶的固定用金屬片，從坐墊上方穿入肩部安全帶通過孔位。（左右）
- ⑩ 確認坐墊裡面，固定用金屬片已經固定妥當。（左右）

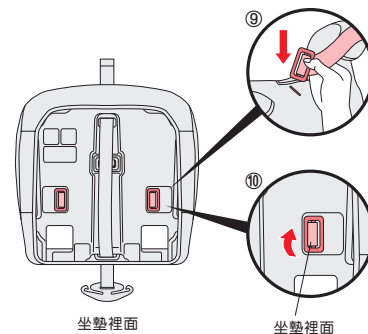

請將肩部安全帶反折部分朝外。



## 如何恢復成幼童安全座椅模式

〈安裝靠背〉· 組裝作業請在空曠而平坦的場所進行。

- ⑪將靠背躺平，接合桿扣入坐墊的接合部位。
- ⑫豎起靠背。
- ⑬確認靠背已確實地安裝妥當。（請參閱P21）

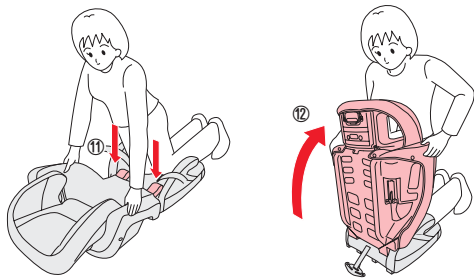

注意不要夾到座椅縫製品。



- 組裝時，注意不要夾到手指等部位。
- 搬運組裝完成的兒童保護裝置時，注意靠背不要從坐墊脫落。

〈穿入肩帶保護墊〉

- ⑭將肩帶保護墊左右穿入所使用的肩部安全帶通過孔位。

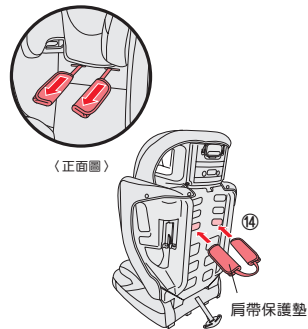

- 請勿將肩帶保護墊正反顛倒使用。
- 請勿在不同高度使用左右肩帶保護墊。因恐發生碰撞等情況時，將無法充分發揮性能。

〈穿入肩部安全帶〉

- ⑮穿入肩部安全帶。（左右）
- ⑯將肩部安全帶固定於安全帶接合片。（左右）

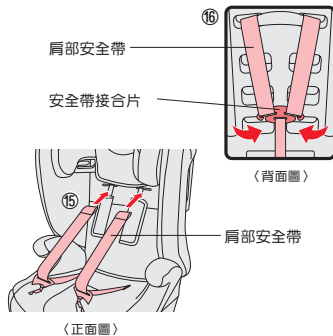

- 確認肩部安全帶、調節帶，沒有反折的情況。
- 肩部安全帶通過孔位，請勿穿入肩帶保護墊以外的物品。因恐發生碰撞等情況時，將無法充分發揮性能。

〈安裝肩帶保護墊〉

- ⑰安裝肩帶保護墊。（左右）
- ⑱扣上安全帶固定扣。（左右）

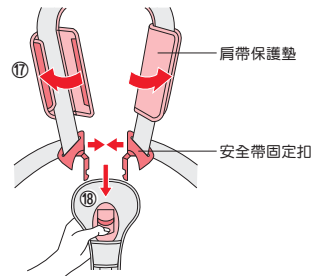

# 平日保養／縫製品的拆卸方法

## 〈準備〉

- ①將護頭枕拉至最高位置。(請參閱P23)
- ②取下肩帶保護墊。(請參閱P40)
- ③拆下靠背。(請參閱P41)
- ④拆下肩部安全帶。(請參閱P42)

## 〈護頭枕〉

- ①拆開護頭枕的鬆緊帶。(6處)
- ②取下座椅縫製品。

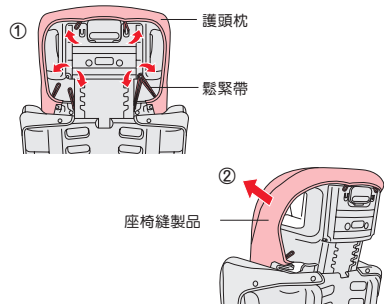

## 〈靠背〉

- ③拆開靠背上部的固定扣。(4處)
- ④將靠背下部的鬆緊帶從鉤子上拆開。(2處)
- ⑤取下座椅縫製品。

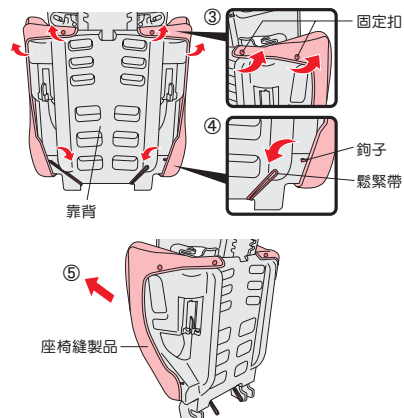

●安裝時，請以相反步驟進行。

## 〈肩部安全帶·股部安全帶·股部安全帶護套〉

- ⑥拆下肩部安全帶與股部安全帶。(請參閱P42、43)
- ⑦取下股部安全帶護套。

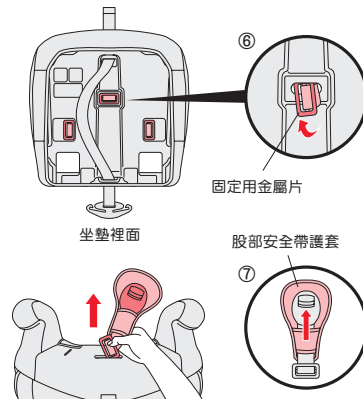

股部安全帶護套取出後更方便操作。

## 〈坐墊〉

- ⑧掀開座椅縫製品。
- ⑨將安全帶接合片從座椅抽出，取下座椅縫製品。
- ⑩取出座椅縫製品內側的緩衝材。

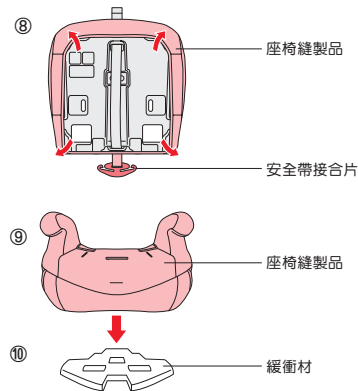

●安裝時，請以相反步驟進行。

## 平日保養／保管・廢棄方法

### 〈座椅縫製品清洗方法〉



洗衣機機洗



- 請勿與其他物品一起洗滌，因恐顏色轉染的問題發生。
- 以洗衣機機洗時，建議放入洗衣袋中，並以低速弱洗程序洗滌。

### 〈主體塑膠部位的保養方法〉

#### 〈當有灰塵吸黏住時〉

- 請使用柔軟的乾布輕輕擦拭。
- 請勿讓可動部位周圍囤積灰塵或紙屑，仔細地用吸塵器將灰塵或紙屑清除乾淨。

#### 〈水溶性的髒污（果汁、口水等）〉

- 請以柔軟的布浸於水溫約40度的溫水中後稍微捲乾再擦拭。
- 安全帶、守護墊類請在陰涼處陰乾。

#### 〈非水溶性的髒污（牛奶、油脂、美乃滋等）〉

- 請以柔軟的布浸於加入中性洗潔劑水溫約40度的溫水中之後稍微擰乾再擦拭。擦拭後再以沾有冷水或溫水的布把中性洗潔劑擦拭乾淨。
- 安全帶、守護墊類請在陰涼處陰乾。



- 請勿使用造成座椅以及附屬品變形、變色、劣化的稀釋劑等的溶劑。

### 〈保管方法〉

- 收藏時請將本產品以大型塑膠袋套入，放置在於灰塵少並且不會日曬的場所保管。
- 再度使用時，若發現本體有破損、異常時，為了嬰幼兒安全起見，請停止使用本產品。



- 請勿放置於屋外或遭受雨淋。（因恐劣化，將使性能無法充分發揮）

### 〈廢棄方法〉

- 若是因發生事故須報廢時，將本產品用麥克筆標記「事故品」註明。
- 為了我們所居住的地球自然環境著想，請勿隨意丟棄。請按照廢棄物處理的相關規定將本產品分類處理。

### 〈製品規格〉

商品重量	〈Air Groove〉 5.2kg	〈Air Groove Plus〉 5.7kg
坐墊重量	〈Air Groove〉 1.8kg	〈Air Groove Plus〉 1.9kg
尺寸	W442 X D413 X H672~750 (mm)	
坐墊尺寸	W433 X D368 X H220 (mm)	

材 質	主體：樹脂纖維
	座椅緩衝材：發泡聚胺基甲酸乙酯、發泡苯乙烯
	表布材質：合成纖維

## 覺得故障嗎？〈送修前先確認〉

### 〈使用前發生問題時〉

發現問題點	處置方式
包裝箱的內容物不足或有誤裝。	請與經銷商或總公司連絡，請參閱P65「產品保證書」。
不知道適合安裝於哪種車輛座椅。	請參閱P11「關於安裝本兒童保護裝置的車輛座椅」
不知道孩童適合哪種安裝狀態。	配合孩童的體重與成長選擇使用狀態。請參閱P9、P10「孩童的乘坐條件」

### 〈車內安裝的疑問〉

發現問題點	處置方式
不知道如何穿車輛安全帶。	請依照使用說明書及主體標示的內容，正確地穿上車輛安全帶。請參閱P32「質量等級Ⅰ」、請參閱P45「質量等級Ⅱ」、請參閱P52「質量等級Ⅲ」
無法去除車輛安全帶「反折」的情況。	確認車輛安全帶固定扣入安全帶固定扣座時沒有「反折」。請參閱P32「質量等級Ⅰ」、請參閱P45「質量等級Ⅱ」、請參閱P52「質量等級Ⅲ」 取下兒童保護裝置，並且依照車輛使用說明書，去除「反折」的情況。請參閱P34「質量等級Ⅰ」、請參閱P48「質量等級Ⅱ」、請參閱P54「質量等級Ⅲ」
即使依照使用說明書將兒童保護裝置安裝在車輛座椅上，一樣會搖晃。	用雙手握住坐墊部分，往前後左右移動，坐墊部分不偏移約3cm以上。若移動3cm以上時，請再次確認安裝於車輛座椅的方法後，從頭再安裝一次。請參閱P19「日常檢查」 若安裝數次仍無法固定時，兒童保護裝置與車輛座椅可能不合。請洽詢本公司客服中心或所購買的經銷商店。請參閱P65「售後服務的聯絡方式」



## 覺得故障嗎？〈送修前先確認〉

### 〈對於嬰幼兒的乘坐問題〉

發現問題點	處置方式
不知道肩部安全帶與孩童之間的適當鬆緊度。	孩童的鎖骨與肩部安全帶之間可容納1指寬度為適當鬆緊度。 請參閱P37「幼童安全座椅模式／孩童的乘坐方式」
肩部安全帶掛在孩童的脖子上	請調整輔助肩部調節帶固定夾的位置。 請參閱P51「輔助座椅模式／輔助肩部調節帶的使用方法」
肩部安全帶偏離孩童的肩膀位置	請調整輔助肩部調節帶固定夾的位置。 請參閱P51「輔助座椅模式／輔助肩部調節帶的使用方法」

### 〈操作時發生問題時〉

發現問題點	處置方式
不知道如何安裝飲料架	請安裝於坐墊的飲料架安裝部位。 請參閱P22「飲料架的使用方法」
肩部安全帶掛在孩童的脖子上	請將頭靠枕背面的高度調節鈕往上押，然後調整高度。 請參閱P23「頭靠枕的高度調節」
不知道股部安全帶的拆法	在坐墊裡面的股部安全帶通過孔位，順著調節帶將固定用金屬片往上推，然後取出。 請參閱P43「拆卸股部安全帶」
不知道輔助肩部調節帶與孩童之間的適當鬆緊度。	在輔助座椅模式使用。 請參閱P50「輔助座椅模式／輔助肩部調節帶的使用方法」
不知道腰部守護墊的使用方式	請參閱P24「腰部守護墊的使用方式」

## 保固事宜

### 〈保固事宜〉

- 於品質保證期間內（自購買日起1年內），由於零件短少、加工不良等可歸責於本公司者、依照使用說明書及注意事項而在正常使用狀態下故障者，根據保固規定提供免費修繕服務。  
自購買日起已超過3年之產品，雖仍受理修理，但產品修理部位以外之品質，則恕不保證。  
此外，已停產之產品，可能因修理所需零件已無庫存而無法修理。（零件之保有期間為停產後3年期間。即使於3年內，零件之顏色、布料之花樣等方面，亦有可能無法符合您所指定的，敬請見諒。）

### 〈售後服務事宜〉

- 使用中發生故障等情況，或檢查中發現時，需要更換零件或修理時，各部位之固定部位發生鬆動或異音、零件缺損或車輪轉動有異常時，以及感覺到其他異常時，請停止使用，並確認產品名稱、品番、批號（參考下圖）後，向本公司維修中心聯絡（請參閱P65）。

- 聯絡時，請務必告知本產品靠背後方之品名、品番、批號，以利溝通。

品名、品番、批號

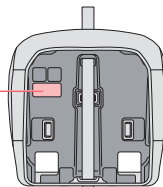

## 維修服務中心聯絡方式

台灣愛普力卡股份有限公司 維修服務中心  
 連絡電話：(03) 6561261  
 服務地址：新竹縣竹北市福興路885號  
 聯絡時間：AM10:00~PM5:00〈周六、周日與例假日休息。〉

## 保證書

〈僅適用台灣地區〉

### 保固規定

- 消費者請於購買時要求經銷商在本保證書上蓋章，並填上銷售日期。
- 本公司產品之保固期間為自購買日起一年間。
- 產品在保固期間內需要維修服務時，請出示本保證書。
- 產品維修前，未出示本產品保證書或保證書尚未蓋店章、未填寫銷售日期時，即使於一年內購買，亦無法享有一年保固之免費修繕服務。
- 於品質保證期間內，由於零件短少、加工不良等製造商所引起之原因，由製造商提供免費修繕服務（含運費）。若為消費者之責任，則計費維修。
- 免費修繕服務不包含以下項目。
  - ◎非歸責於製造商責任之任何損壞與故障。
  - ◎坐墊、遮陽篷等刮傷。
  - ◎使用者任意變更所引起。
  - ◎由自然災害或事故等原因所引起。
  - ◎框架自然劣化（塗料部分需時常保養）。
  - ◎錯誤的使用方法或保養不良所致。
  - ◎輪胎、車輛的自然消耗。

使用時，如發生故障或強烈撞擊、不慎掉落等情況，及發現有零件需要更換時，台灣國內請向公司維修中心聯絡，海外地區請洽當地代理商聯絡，我們竭誠為您服務。

- 請確認購買時之經銷商店名稱，填寫型號、購買日期。
- 本保證書不另行補發，因此請小心保管，避免遺失。
- 本保證書填寫之個人資料，僅使用於產品保固及修理事宜。

產品	<input type="checkbox"/> AirGroove <small>エアグルーブ</small>		
	<input type="checkbox"/> AirGroove Plus <small>エアグルーブプラス</small>		
型號		購買日期	年 月 日
顧客資料	姓名		
	地址		
	電話		
	E-mail		
經銷商 確認章	(請務必蓋章，保證方為有效)		